

こんなに便利！

## 次世代コードレスリベットツール「PB2500 Smart」

2020年7月  
ポップリベット・ファスナー株式会社

2020年3月発売開始、次世代コードレスリベットツール「PB2500 Smart」は、「カウンタ」、「無線通信」、「締結良否判定／締結波形表示」、「自動リターンモード」等、次世代機能が満載です！

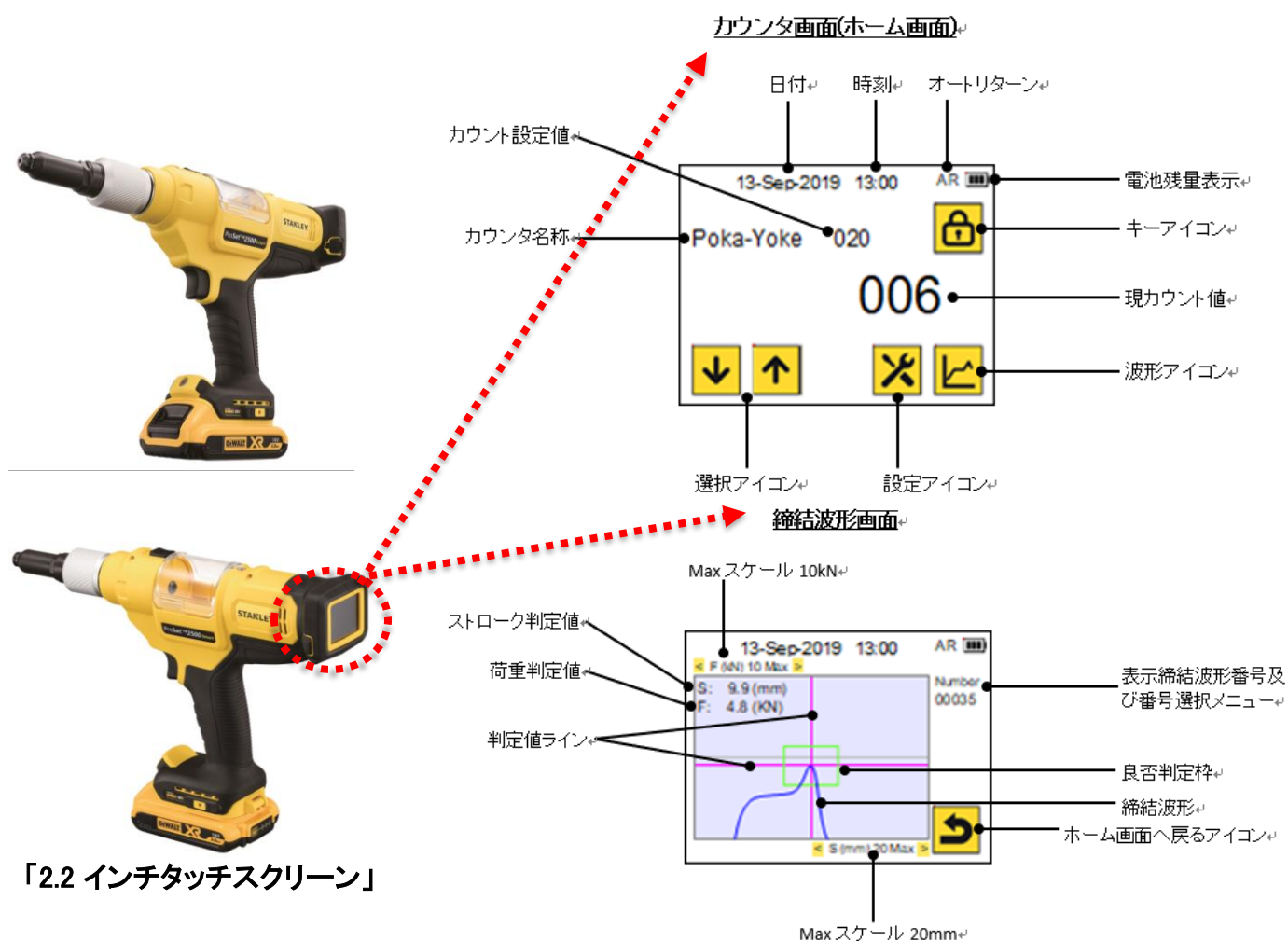

## ① カウンタ機能

締結漏れ防止「PokaYoke」、当日トータル「Daily」、当月トータル「Monthly」、さらに、こんなアラームも可能です。

- MANDREL: マンドレル廃棄目安をお知らせ
- JAW: ジョーのメンテナンス時期をお知らせ
- OVERHAUL: オーバーホールの時期をお知らせ

⇒生産数とリベット使用本数が合わないトラブルはありませんか？

⇒ジョーの消耗に気づかず、リベットが切れないトラブルでチョコ停はありませんか？

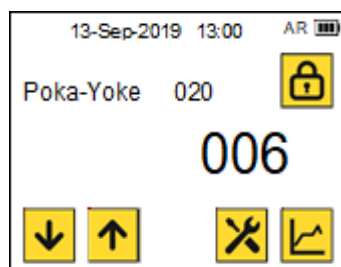

「PokaYoke: 20 本設定／台」

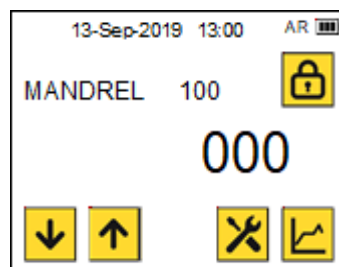

「MANDREL: 100 本設定」

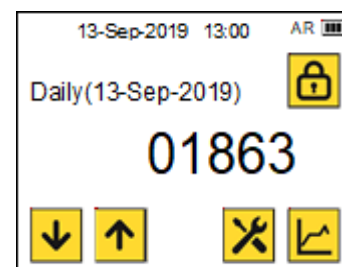

「Daily: 計 1,863 本締結／日」

## ② 締結良否判定／締結波形表示

リベットの「締結ストローク」、「締結荷重データ」を取得、その範囲外ではエラーを通知します。

- Average mode: ご使用リベットを事前に 5 本締結、「締結ストローク」、「締結荷重データ」の平均を算出し、範囲を設定します。(初期設定±20%、任意設定可)
- Free Setting: 各範囲を自由に設定します。

(注: 弊社より、リベットのストロークや破断荷重の範囲提示はできません)

⇒うっかり、異なるリベットを締結して、出荷してしまったことはありませんか？

⇒何らかのリベット締結異常に、気が付かなかったことはありませんか？

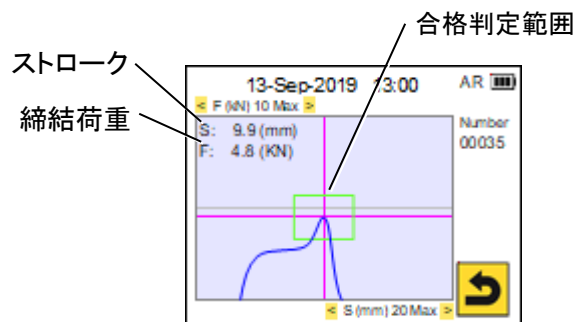

「締結波形表示」

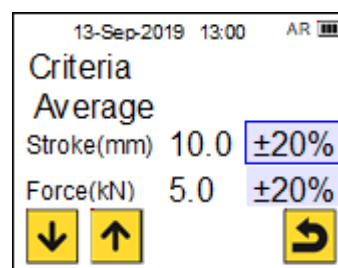

「Average mode: ±20%設定」



「合格判定範囲外エラー表示」

### ③ 無線通信機能(2020年7月下旬搭載開始予定)

Google Play より「Stanley Tool Supervisor」をインストール、ディスプレイと同様の機能をアンドロイドデバイスにて利用できます。過去の履歴を容易に検索、リベットの締結波形も表示可能です。

- Wi-Fi 機能 / Bluetooth 機能

(Bluetooth は判定結果と値のみ送信、波形は表示しません。波形の表示には、Wi-Fi をご利用ください。)

⇒ディスプレイをお客様のタブレットPCやスマホ等、見やすく、容易に確認できます！

「モバイル(例)」

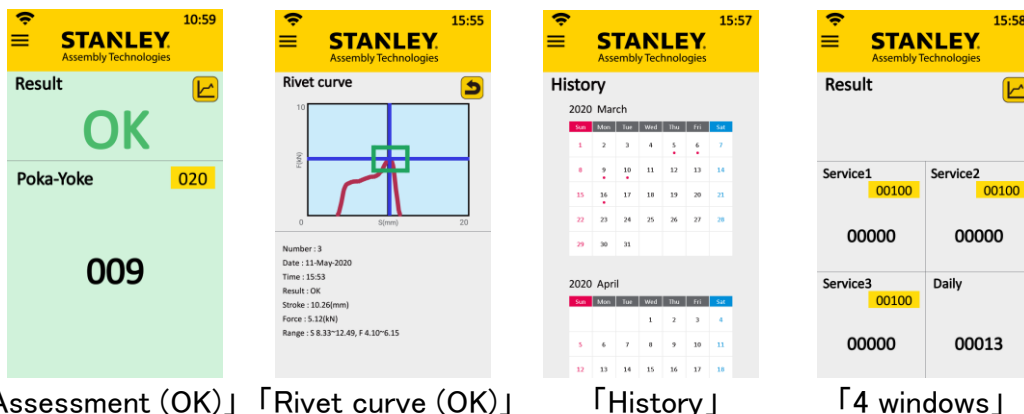

### ④ MicroB USB

スマート機能 ON の場合、約 500,000 本分の締結波形データ、締結結果(合格/エラー)、ストローク、締結荷重を保存、データを CSV 形式で PC への取り出しが可能です。

⇒作業履歴から、リベット締結異常や異品混入の可能性がある製品検索に貢献します！

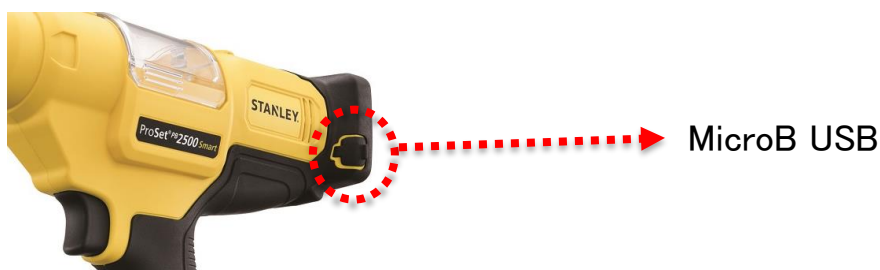

### ⑤ 自動リターンモード

「Auto Return モード」を ON にすると、トリガを引き続けても、リベット締結完了を自動で判断、自動で逆転し原位置に戻ります。

OFF の場合、従来のリベットツールの動作と同じです。

⇒必要以上に、トリガを引き続けられないため、締結タクトを短縮、バッテリー消費を抑制します！

次世代コードレスリベットツール「PB2500 Smart」の主な特長をご紹介しました。役立つ機能をご利用いただき、リベット締結作業の効率改善に、お役立てください！